



伝統と格式を守る国からの贈り物。 ザ・ツインウォールチムニー「パワーマチック」

パワーマチック社は、伝統と格式を重んじる英国で、40年以上の歴史と高い実績を誇る煙突メーカーです。パワーマチック社は英国、アメリカ、カナダの3か国に生産・販売・流通拠点を置いており、煙突のみならず、暖房装置や換気装置においても世界の主導的な製造会社の1つです。パワーマチック社は現在、デボン州バースタプルに本社と3つの大工場を有しており、280名の従業員が日々、高品質な製品の研究・開発・製造を行っています。



あなたのストーブのパフォーマンスを 最大限に引出すのは二重構造です。

パワーマチック二重断熱煙突の特徴



燃焼機器の性能を最大限に引き出すには、煙突を通して排出される煙の排気温度を高温に保つことが必要です。高い排気温度は煙の排出をスムーズにし、結果的にストーブの燃焼を安定させ、煙突内部のススやタールも付着しづらくするためメンテナンスも容易にしてくれます。排気温度を高温に保つためには高い断熱性能が必要です。

パワーマチックの二重断熱煙突はインナーで高温を保ち、アウターで熱を遮断して安全性を確保しています。パワーマチック二重断熱煙突に使用されている断熱材の熱伝導率は非常に低く、煙道ガス温度が540°Cに達した時の周囲にある可燃物の表面温度は65°C以下です。(760°Cの場合は78°C以下)



可燃物との離隔距離50mmを可能にした高品質断熱材を使用

温度差からくるひずみに対応した設計

アウターケーシング(煙突の外筒)は上下のカブラー両方に固定されているのに対して、インナーライナー(煙突の内筒)は上側のカブラーだけに固定されています。この分割製造方法により、アウターケーシングに影響を与えることなく、インナーライナーが伸び縮みできるようになっています。



燃料を選びません

パワーマチック煙突システムは、薪はもちろんその他の固形燃料、灯油またはガスを燃やす暖房器具への使用にも適しています。

耐蝕性・耐酸性にすぐれた強固なオールステンレス製

インナーライナーはSUS316、厚さ0.46mmのステンレススチール製で、アウターケーシングはSUS304、厚さ0.46mmのステンレススチール製です。内筒と外筒の25mmの間に使用されている断熱材は最適な性能を保証する高品質なシリカベースの粉末です。

煙突のカブラー部分はSUS316、厚さ0.46mmのステンレススチール製です。それぞれの煙突は差し込み、ひねるだけで接続できます。さらにロッキングバンドを使用し、接続を確実なものにします。

設計に合わせてどんなバリエーションにも対応。

●フラッシングを使用し、吹抜けに設置する場合

●壁を貫通させる場合

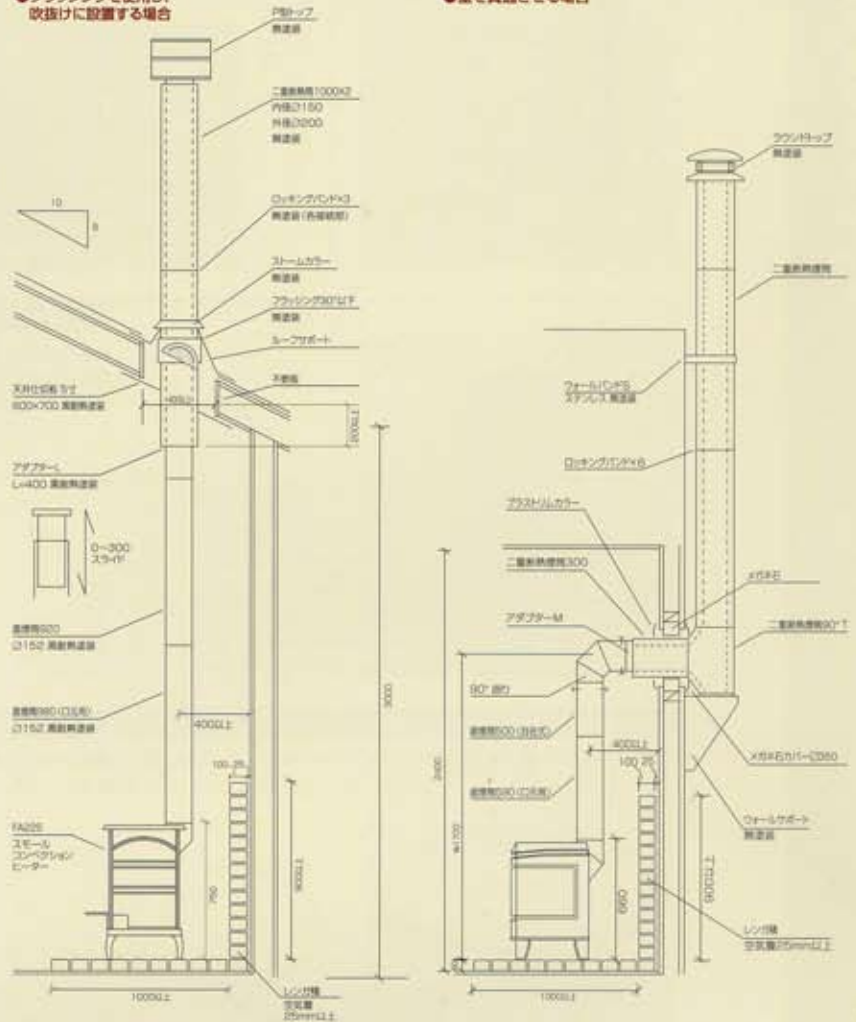

寸法

煙突内径 152mm
 煙突外径 200mm
 断面積 18,146mm²
 重量 9.0Kg/m

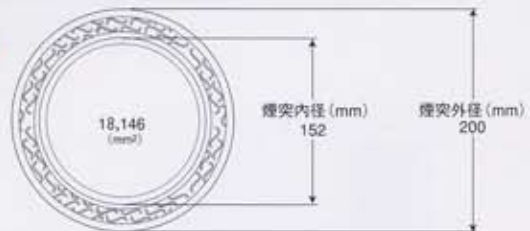

材料の仕様

インナーライナー	断熱材	アウターケーシング	カプラー
ステンレススチール SUS316/0.46mm	25mmシリカ粉末	ステンレススチール SUS304/0.46mm	ステンレススチール SUS316/0.46mm

荷重データ(最大長さ)

●ウォールサポート プレート上向……………14m プレート下向……………8m	●レスコックフロアサポート 16m	●ルーフサポート……………6m ●シーリングサポート……………6m ●ウォールバンド……………2m	●直角……………16m ●90°T……………16m ●135°T……………10m
--	-------------------	---	--

認可・承認

パワーマチック二重断熱煙突はBS規格(英国標準規格)の要件に準拠し、厳格な基準に従って製造されています。またパワーマチック二重断熱煙突は、英国損害保護協会の基準に準拠した4時間の防火査定付きです。



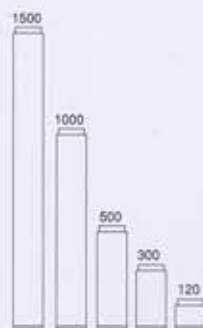

直筒

- 可燃物から50mmクリアランスの安全設計。
- 簡単なツイストロック接続方式。
- 重量が軽く、スリムなデザイン。(1000mm-9.0kg)

名称	〈無塗装〉			〈黒耐熱焼付塗装〉		
	品番	価格	本体価格	品番	価格	本体価格
二重断熱煙筒 120mm	S2-001	¥12,810	(¥12,200)	S2-001B	¥13,860	(¥13,200)
二重断熱煙筒 300mm	S2-003	¥18,690	(¥17,800)	S2-003B	¥20,790	(¥19,800)
二重断熱煙筒 500mm	S2-005	¥26,040	(¥24,800)	S2-005B	¥28,665	(¥27,300)
二重断熱煙筒 1000mm	S2-010	¥37,590	(¥35,800)	S2-010B	¥41,790	(¥39,800)
二重断熱煙筒 1500mm	S2-015	¥64,050	(¥61,000)	S2-015B	¥71,400	(¥68,000)

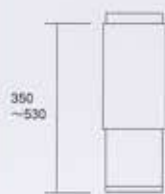

アジャスター

- 350mmから530mmまでの長さに調整できます。
 - 長さに合わせて断熱材の詰め替えが可能。
- 注: 屋内での使用は可燃物より300mm以上離して下さい。隠蔽部には使用できません。

名称	〈無塗装〉			〈黒耐熱焼付塗装〉		
	品番	価格	本体価格	品番	価格	本体価格
アジャスター	S2-440	¥27,930	(¥26,600)	S2-440B	¥30,555	(¥29,100)



ロックングバンド

- 各パーツの接合部に使用し、接続をより確実にします。
- スナップロック方式で片手で簡単に取り付けできます。

名称	〈無塗装〉			〈黒耐熱焼付塗装〉		
	品番	価格	本体価格	品番	価格	本体価格
ロックングバンド	S2-180	¥2,415	(¥2,300)	S2-180B	¥3,255	(¥3,100)

アダプター

- 室内シングル煙突とパワーマッチング断熱煙突の接続に使用します。
- アダプター-Lはログハウスのセトリングにも対応します。

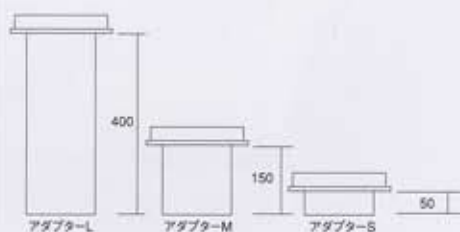

名称	〈黒耐熱焼付塗装〉		
	品番	価格	本体価格
アダプター-S	S2-430	¥4,620	(¥4,400)
アダプター-M	S2-432	¥8,610	(¥8,200)
アダプター-L	S2-434	¥12,390	(¥11,800)



アッパーアダプター

- パワーマッチング断熱煙突を室内シングル煙突に接続する場合に使用します。

名称	〈黒耐熱焼付塗装〉		
	品番	価格	本体価格
アッパーアダプター	S2-790	¥9,030	(¥8,600)

曲り

- オフセット(芯ずれ)または曲げが必要な時に使用します。
- 曲りと曲りの間に直筒をはさむことにより、オフセットを大きくすることができます。(オフセット表参照)

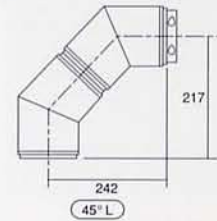
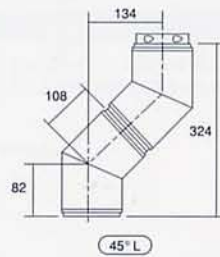
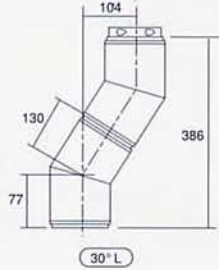
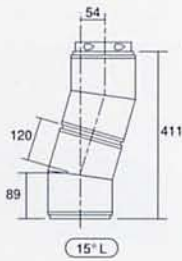

名称	〈無塗装〉			〈黒耐熱焼付塗装〉		
	品番	価格	本体価格	品番	価格	本体価格
15°L	M-080	¥24,150	(¥23,000)	M-080B	¥26,250	(¥25,000)
30°L	M-090	¥24,150	(¥23,000)	M-090B	¥26,250	(¥25,000)
45°L	M-100	¥24,150	(¥23,000)	M-100B	¥26,250	(¥25,000)

135°T

- 斜めに壁を貫通させる場合などに使用します。
- 下部にロッキングプラグ掃除口が付いています。

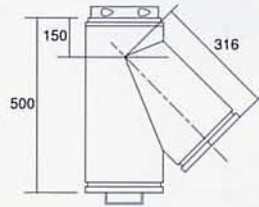

名称	〈無塗装〉			〈黒耐熱焼付塗装〉		
	品番	価格	本体価格	品番	価格	本体価格
135°T	M-060	¥65,100	(¥62,000)	M-060B	¥70,350	(¥67,000)

90°T

- 煙突を直角に曲げる場合に使用します。
- 下部にロッキングプラグ掃除口が付いています。
- 煙突内部もなめらかな角度になっていますので、直角曲りよりもスムーズな排気を行わせます。

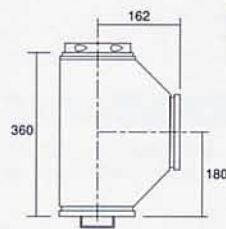

名称	〈無塗装〉			〈黒耐熱焼付塗装〉		
	品番	価格	本体価格	品番	価格	本体価格
90°T	M-070	¥45,150	(¥43,000)	M-070B	¥48,825	(¥46,500)

ロッキングプラグ(ドレン付)

- 135°Tと90°Tに付属しているロッキングプラグ掃除口に、水抜き用のドレンが付いたタイプ。ドレンなしもあります。

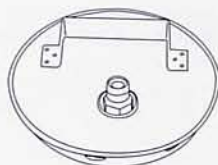

名称	〈無塗装〉			〈黒耐熱焼付塗装〉		
	品番	価格	本体価格	品番	価格	本体価格
ロッキングプラグ(ドレン付)	M-051	¥8,715	(¥8,300)	M-051B	¥10,290	(¥9,800)
ロッキングプラグ	M-050	¥6,615	(¥6,300)	M-050B	¥8,190	(¥7,800)



ウォールサポート

- 煙突荷重を壁を支える場合に使用します。
- サイドプレート上向きで14m、下向きで8mまで支持できます。
- サイドプレートの向きを変えることにより、ベースプレートを最大290mmまでスライドさせることができます。この場合の最大荷重は、サイドプレート上向きで7m、下向きで4mです。
- ローテーションプレートを使用し、特別サイズの製作も可能です。

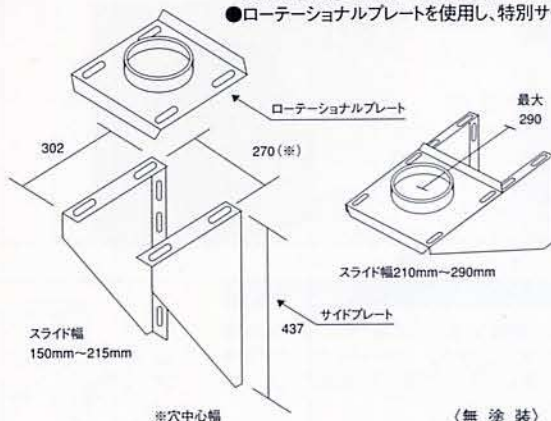

名称	品番	〈無塗装〉		〈黒耐熱焼付塗装〉	
		価格	本体価格	価格	本体価格
ウォールサポート	M-292	¥20,475	(¥19,500)	M-292B	¥24,675 (¥23,500)
ローテーションプレート	M-293	¥14,175	(¥13,500)	M-293B	¥16,275 (¥15,500)

ウォールバンド

- 屋内または屋外で側面方向により強い安定性を求める場合に使用します。
- 設置状況に合わせ、3種類からお選びいただけます。

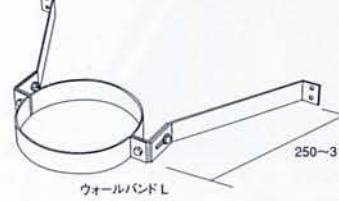
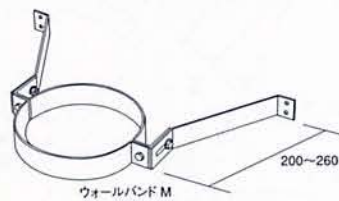
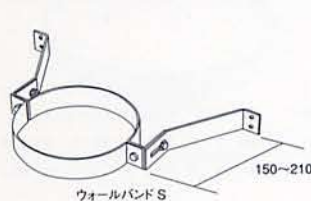

名称	品番	〈無塗装〉		〈黒耐熱焼付塗装〉	
		価格	本体価格	価格	本体価格
ウォールバンド S	M-273	¥13,650	(¥13,000)	M-273B	¥15,750 (¥15,000)
ウォールバンド M	M-274	¥14,700	(¥14,000)	M-274B	¥17,325 (¥16,500)
ウォールバンド L	M-275	¥15,750	(¥15,000)	M-275B	¥18,690 (¥17,900)

ウォールバンド 一点支持

- 主に屋内で側面方向の安定性を求める場合に使用します。
- 360~550mmの範囲で長さの調整ができます。

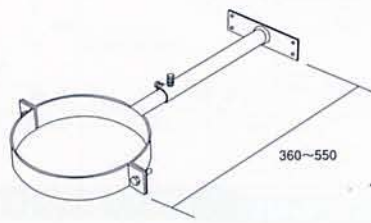

名称	品番	〈黒耐熱焼付塗装〉	
		価格	本体価格
ウォールバンド一点支持	M-276	¥14,700	(¥14,000)

ウォールバンド ケラバ用

- 妻壁側の破風に煙突を固定する際に使用します。
- 屋根勾配に合わせて角度の調整をすることができます。

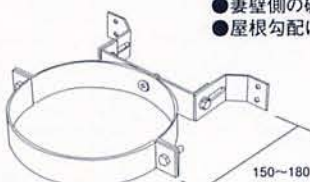

名称	品番	〈無塗装〉		〈黒耐熱焼付塗装〉	
		価格	本体価格	価格	本体価格
ウォールバンドケラバ用	M-277	¥15,750	(¥15,000)	M-277B	¥17,850 (¥17,000)

テレスコピックフロアサポート

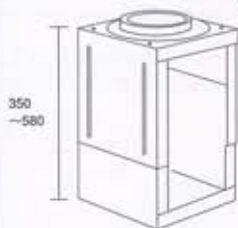

- 煙突荷重を床で支える場合に使用します。
- 支持できる煙突の最大長さは14mです。

名称	〈無塗装〉		〈黒耐熱焼付塗装〉	
	品番	価格 本体価格	品番	価格 本体価格
テレスコピックフロアサポート	M-380	¥52,395 (¥49,900)	M-380B	¥71,295 (¥67,900)

ルーフサポート

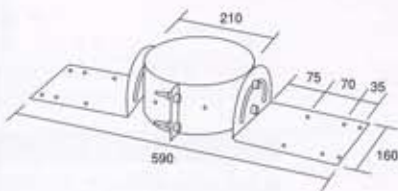

- 回転するプレートによりどんな角度の屋根にも固定できます。
- 支持できる煙突の最大長さは6mです。

〈無塗装〉			
名称	品番	価格 本体価格	
ルーフサポート	M-771	¥13,230 (¥12,600)	

シーリングサポート

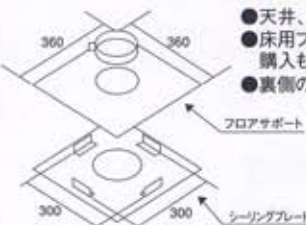

- 天井、床を貫通させる場合に使用します。床で荷重を支持します。
- 床用フロアサポート及び天井用シーリングプレートのセットになります。分割しての購入も可能です。
- 裏側の4つのツメにより、常に50mmの安全距離を確保することができます。

名称	〈無塗装〉		〈黒耐熱焼付塗装〉	
	品番	価格 本体価格	品番	価格 本体価格
シーリングサポート	M-360	¥9,345 (¥8,900)	M-360B	¥12,495 (¥11,900)
フロアサポート	M-361	¥6,720 (¥6,400)	M-361B	¥8,610 (¥8,200)
シーリングプレート	M-362	¥4,515 (¥4,300)	M-362B	¥5,775 (¥5,500)

フロアサポート
裏側▶

振止金具(煙突囲い内用)

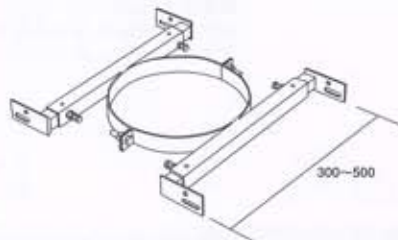

- 煙突囲い内または天井裏で煙突の振れ止めとして使用します。
- スライド式ですので内寸□300~□500の煙突囲いに対応します。

〈無塗装〉			
名称	品番	価格 本体価格	
振止金具(煙突囲い内用)	113-1	¥15,750 (¥15,000)	

屋根上支持金具

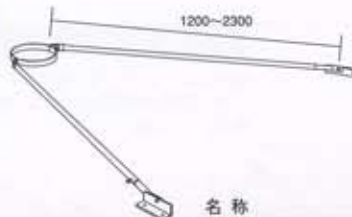

- 最後の支持金具から1.5m以上煙突を伸ばす場合、または風の強い地域に設置する場合に使用します。
- ステー部分は1200~2300mmのスライド式ですので、あらゆる勾配の屋根に使用できます。

名称	〈無塗装〉		〈黒耐熱焼付塗装〉	
	品番	価格 本体価格	品番	価格 本体価格
屋根上支持金具	M-720	¥15,750 (¥15,000)	M-720B	¥18,900 (¥18,000)

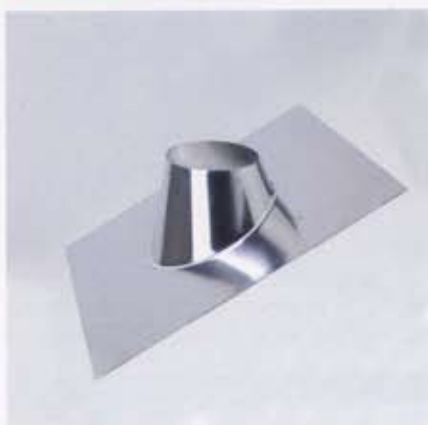

※写真はアルミ製

フラッシング30°以下 (5°~30°)

- 屋根勾配が5°~30°までに対応します。
- ベースが鉛とアルミのものがあります。いずれも現場で屋根材の形状に合わせる事ができます。
- 瓦にはベースが鉛製を使用します。
- 多雪地域では強度のあるステンレス製を使用します。(右ページ参照)

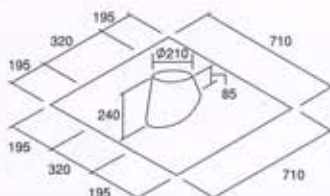

フラッシング30°以下 (アルミ)



フラッシング30°以下 (鉛)

名称	品番	〈無塗装〉		〈黒耐熱焼付塗装〉	
		価格	本体価格	品番	価格 本体価格
フラッシング30°以下	M-034	¥13,125	(¥12,500)	M-034B	¥17,850 (¥17,000)
フラッシング30°以下(鉛)	M-035	¥44,100	(¥42,000)	M-035B	¥48,300 (¥46,000)

フラッシング30°以上 (30°~45°)

- 屋根勾配が30°~45°までに対応します。
- ベースが鉛とアルミのものがあります。いずれも現場で屋根材の形状に合わせる事ができます。
- 瓦にはベースが鉛製を使用します。
- 多雪地域では強度のあるステンレス製を使用します。(右ページ参照)

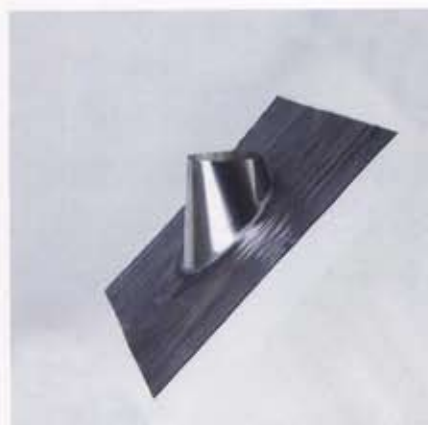

※写真は鉛製

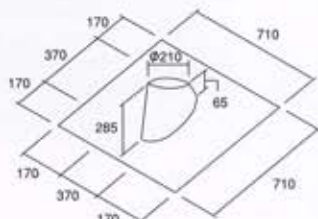

フラッシング30°以上 (アルミ)



フラッシング30°以上 (鉛)

名称	品番	〈無塗装〉		〈黒耐熱焼付塗装〉	
		価格	本体価格	品番	価格 本体価格
フラッシング30°以上	M-037	¥17,325	(¥16,500)	M-037B	¥22,050 (¥21,000)
フラッシング30°以上(鉛)	M-036	¥46,200	(¥44,000)	M-036B	¥50,400 (¥48,000)

裏側の接合部▶



鉛シート

- 裏面に接着剤が付いた鉛製の防水シートです。
- 耐久性、耐候性、耐薬品性、耐寒性に優れています。
- どのような形にも加工ができ、銅板屋根や瓦屋根などの水切りに最適です。

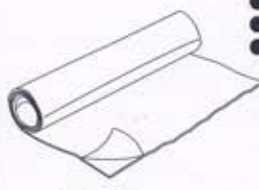

30cm X 90cm

名称	品番	〈無塗装〉	
		価格	本体価格
鉛シート	129-1	¥8,190	(¥7,800)

ストームカラー

- 主にアルミ製、鉛製のフラッシングの上に取り付け水切りとして使用します。煙突との接触部にはコーキングを施します。
- アルミ製



57

名称	品番	〈無塗装〉		〈黒耐熱焼付塗装〉	
		価格	本体価格	品番	価格 本体価格
ストームカラー	M-041	¥4,515	(¥4,300)	M-041B	¥6,090 (¥5,800)

雨仕舞カラー

- チムニーカバー、雨仕舞フラッシングなどの上に取り付け、水切りとして使用します。煙突との接触部にはコーキングを施します。
- ステンレス製



50

名称	品番	〈無塗装〉		〈黒耐熱焼付塗装〉	
		価格	本体価格	品番	価格 本体価格
雨仕舞カラー	128-1	¥7,875	(¥7,500)	128-1B	¥9,450 (¥9,000)

雨仕舞フラッシング

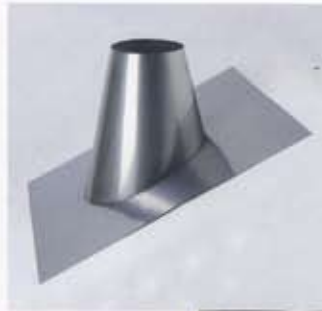

- 煙突が屋根を貫通する場合に使用する水切りです。
- 水平から10寸勾配まで、1寸刻みであります。
- 強度のあるステンレス製ですので、多雪地域でもご使用になれます。
- 材質SUS304 t=0.6 (雪割りとの併用をお勧めします。)
- レーザー溶接加工

レーザー溶接接合部▶

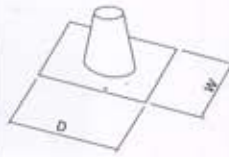

〈無塗装〉

〈黒耐熱焼付塗装〉

名称	品番	価格	本体価格	品番	価格	本体価格
雨仕舞フラッシング水平	127-F	¥42,000	(¥40,000)	127-FB	¥50,400	(¥48,000)
雨仕舞フラッシング1寸	127-1	¥42,000	(¥40,000)	127-1B	¥50,400	(¥48,000)
雨仕舞フラッシング2寸	127-2	¥42,000	(¥40,000)	127-2B	¥50,400	(¥48,000)
雨仕舞フラッシング3寸	127-3	¥43,050	(¥41,000)	127-3B	¥51,450	(¥49,000)
雨仕舞フラッシング4寸	127-4	¥43,050	(¥41,000)	127-4B	¥51,450	(¥49,000)
雨仕舞フラッシング5寸	127-5	¥43,050	(¥41,000)	127-5B	¥51,450	(¥49,000)
雨仕舞フラッシング6寸	127-6	¥44,100	(¥42,000)	127-6B	¥54,600	(¥52,000)
雨仕舞フラッシング7寸	127-7	¥44,100	(¥42,000)	127-7B	¥54,600	(¥52,000)
雨仕舞フラッシング8寸	127-8	¥44,100	(¥42,000)	127-8B	¥54,600	(¥52,000)
雨仕舞フラッシング9寸	127-9	¥45,150	(¥43,000)	127-9B	¥55,650	(¥53,000)
雨仕舞フラッシング10寸	127-10	¥45,150	(¥43,000)	127-10B	¥55,650	(¥53,000)

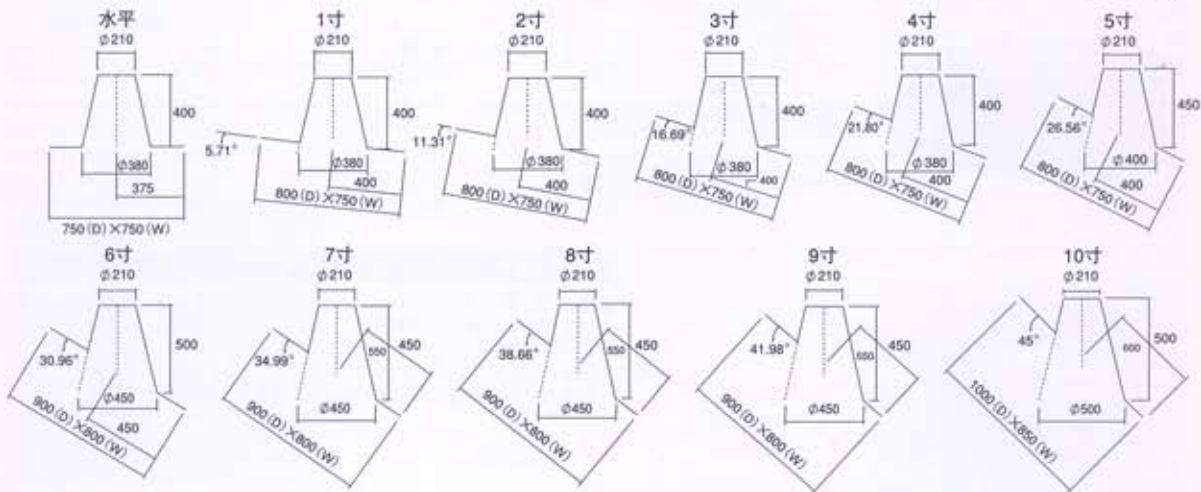

チムニーカバー

チムニーカバーφ600 (黒耐熱焼付塗装)



- 煙突を箱等で囲みさらに煙突を伸ばす場合に使用します。
- 600と□800型がありますが、ご注文に応じて様々なサイズを製作致します。
- 材質SUS304 t=0.8

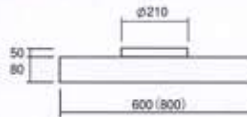

チムニーカバーφ800 (無塗装)



〈無塗装〉

〈黒耐熱焼付塗装〉

名称	品番	価格	本体価格	品番	価格	本体価格
チムニーカバー□600	118-1	¥45,150	(¥43,000)	118-1B	¥53,550	(¥51,000)
チムニーカバー□800	118-2	¥68,250	(¥65,000)	118-2B	¥77,700	(¥74,000)

角型屋根雨仕舞φ600 (黒耐熱焼付塗装)



角型屋根雨仕舞

- チムニーカバーに円錐形の立ち上がりが付いたタイプ。積雪の多い地域での使用に適しています。
- 600と□800型がありますが、ご注文に応じて様々なサイズを製作致します。
- 材質SUS304 t=0.8

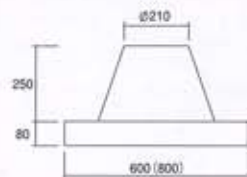

角型屋根雨仕舞φ800 (無塗装)



〈無塗装〉

〈黒耐熱焼付塗装〉

名称	品番	価格	本体価格	品番	価格	本体価格
角型屋根雨仕舞□600	120-1	¥68,250	(¥65,000)	120-1B	¥78,750	(¥75,000)
角型屋根雨仕舞□800	120-2	¥90,300	(¥86,000)	120-2B	¥101,850	(¥97,000)

角トップ

- 煙突を箱等で囲む場合のトップとして使用します。
- \square 600と \square 800型がありますが、ご注文に応じて様々なサイズを製作致します。
- 天板が四角錐の山型タイプ、防鳥アミが付いたアミ付タイプもあります。
(アミ付きを使用する際は、ススによる目詰まりにご注意ください)
- 材質SUS304 t=0.8 (支柱 SUS304 t=1.5)

角トップ \square 600 (黒耐熱焼付塗装)



角トップ \square 800 (黒耐熱焼付塗装)

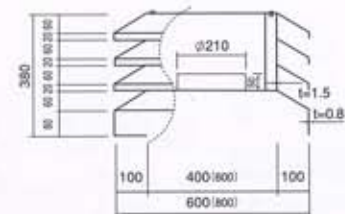
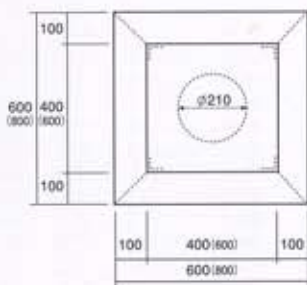

◀防鳥アミが付いたアミ付タイプ

(黒耐熱焼付塗装)

名称	品番	価格	本体価格
角トップ \square 600	119-11	¥73,500	(¥70,000)
角トップ \square 600 (アミ付)	119-12	¥102,900	(¥98,000)
角トップ \square 600 (山型)	119-13	¥108,150	(¥103,000)*
角トップ \square 800	119-21	¥96,600	(¥92,000)
角トップ \square 800 (アミ付)	119-22	¥130,200	(¥124,000)
角トップ \square 800 (山型)	119-23	¥141,750	(¥135,000)*

*受注生産品

ラウンドトップ

- 煙を迅速に排し、そのスカート部分で風の向きを反らし、風や雨が入るのを防ぎます。
(強風が吹く地域、激しい雨が降る地域ではバキュスタクトップ又はP型トップを使用して下さい。)
- 煙突との固定にはロッキングバンドを使用します。
- 防鳥アミは、トップの内側に簡単に取り付けすることができます。
(防鳥アミを使用する際は、ススによる目詰まりにご注意ください。)

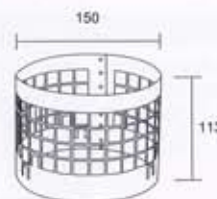
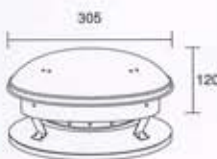

(無塗装)

(黒耐熱焼付塗装)

名称	品番	価格	本体価格	品番	価格	本体価格
ラウンドトップ	M-075	¥17,850	(¥17,000)	M-075B	¥21,420	(¥20,400)
ラウンドトップ (アミ付)	M-076	¥23,100	(¥22,000)	M-076B	¥26,670	(¥25,400)
防鳥アミ	M-077	¥6,300	(¥6,000)			

P型トップ

- 真横からまたは下から吹き上げてくる雨や雪の進入を防ぎます。
- 煙突との固定にはロッキングバンドを使用します。

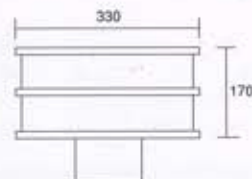

(無塗装)

(黒耐熱焼付塗装)

名称	品番	価格	本体価格	品番	価格	本体価格
P型トップ	M-531	¥30,975	(¥29,500)	M-531B	¥34,755	(¥33,100)

バキュスタクトップ

- 山や谷等により煙突に逆風の入りやすい地域で、煙突内に風が入り込むのを防ぎ、スムーズな排気を行わせます。
- 二重煙突に簡単に差し込めます。
- 雨の進入を防ぐスカート付きです。
- 煙突との接続にはロッキングバンドは使用しません。差し込み口にコーキング材等を塗り、差し込んでください。

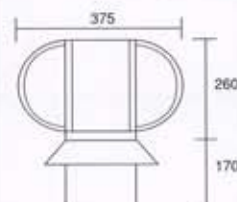

(無塗装)

(黒耐熱焼付塗装)

名称	品番	価格	本体価格	品番	価格	本体価格
バキュスタクトップ	VS6W	¥42,000	(¥40,000)	VS6WB	¥46,725	(¥44,500)

天井仕切板

- 天井や屋根裏を煙突が通過する場合、天井と煙突のすき間を隠しきれいに仕上げます。
- 水平から10寸勾配まで、1寸刻みであります。
- ご注文に応じて、10寸以上または特別サイズの製作も致します。
- 材質SUS304 t=1.0

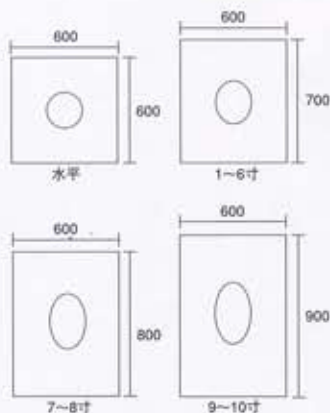
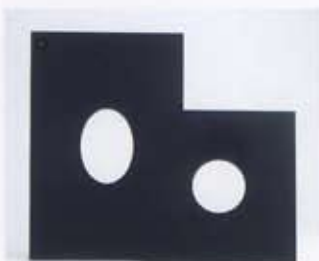

〈黒耐熱焼付塗装〉

名称	品番	価格	本体価格
天井仕切板 水平	126-F	¥9,240	(¥8,800)
天井仕切板 1寸	126-1	¥9,765	(¥9,300)
天井仕切板 2寸	126-2	¥9,765	(¥9,300)
天井仕切板 3寸	126-3	¥9,765	(¥9,300)
天井仕切板 4寸	126-4	¥9,765	(¥9,300)
天井仕切板 5寸	126-5	¥9,765	(¥9,300)
天井仕切板 6寸	126-6	¥9,765	(¥9,300)
天井仕切板 7寸	126-7	¥10,080	(¥9,600)
天井仕切板 8寸	126-8	¥10,080	(¥9,600)
天井仕切板 9寸	126-9	¥10,290	(¥9,800)
天井仕切板 10寸	126-10	¥10,290	(¥9,800)

メガネ石

- 壁に煙突を通す場合、壁の中で煙突を断熱保持します。
- 縦、横どちらの方向でも使用できます。

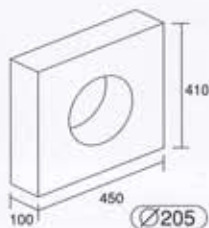

〈無塗装〉

名称	品番	価格	本体価格
メガネ石	108-1	¥14,700	(¥14,000)

メガネ石カバー

- メガネ石と一緒に使用し、壁の開口部を美しく仕上げます。
- 無塗装と黒塗装品があり、煙突の色に合わせることができます。
- 2350と2500の2種類があります。

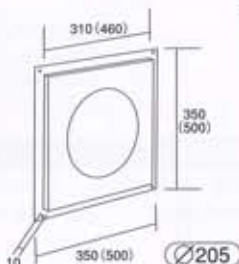

〈無塗装〉

〈黒耐熱焼付塗装〉

名称	品番	価格	本体価格	品番	価格	本体価格
メガネ石カバー 2350	111-1	¥11,340	(¥10,800)	111-1B	¥13,230	(¥12,600)
メガネ石カバー 2500	111-2	¥13,545	(¥12,900)	111-2B	¥15,645	(¥14,900)

ブラストリムカラー

- 真鍮に伝統的なレリーフ模様を打ち出した化粧カバーです。
- 煙突が壁に入る場所に取り付け、美しく仕上げます。



〈無塗装〉

名称	品番	価格	本体価格
ブラストリムカラー	TC8	¥10,500	(¥10,000)



レーザー溶接を採用した高品質シングル煙突。
ダッチウエストのシングル煙突は、薪ストーブ用の煙突としてはとても珍しい、レーザー溶接テクノロジーを駆使して作られたシームレス溶接です。レーザー溶接は、溶接機自体が高価であるに加え、操作が非常に難しいことなどから、煙突の接合には敬遠されてきた溶接方法です。しかし、レーザー溶接による接合部の仕上がりは、他の溶接方法によるものとは比較にならない美しさと強度をもっていることから、美しい飾物ストーブとの釣り合いを考え、当社ではいち早くレーザー溶接機を採用し、高品質な製品を製造しています。

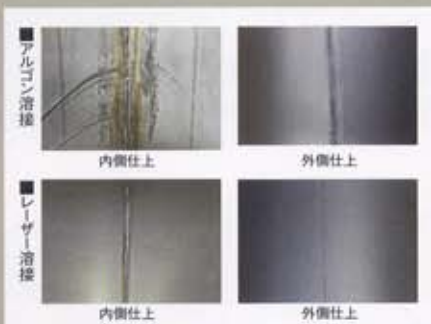

レーザー溶接煙突の特徴

●薄板の溶接が可能

薪ストーブなどの固形燃料を燃やす機器には、鉄製の場合板厚0.6~0.8mm、ステンレス製(SUS304,SUS316)の場合は0.4~0.6mmのものが適していると言われています(外国製の二重煙突の内面に使われているのもこのサイズです)。鉄板は、クレーソートなどの不純物が付着すると錆や腐食が出るので、厚板を使わなければなりません。ステンレスの場合は錆や腐食に強いので、薄くても大丈夫なのです。しかし、ここで問題なのは、通常の溶接(アルゴン溶接)では、薄板の溶接ができない点です。アルゴン溶接は高熱を出すため、その熱で薄板が歪んでしまい、接合ができなくなります。その点、特殊光線を使用するレーザー溶接は、比較的低温でも接合が可能です。

●軽量化

レーザー溶接によるダッチウエストのシングル煙突は、板厚0.5mmのSUS304を採用しています。同じ素材の板厚0.8mmのものに比べると、30%以上軽くなりますからストーブや建物への加重負荷を大幅に減らせるだけでなく、取り扱いが非常に楽で、高所での作業にも適しています。さらには、薄板であればほど熱伝導が早いので、急激に加熱された結果強いドラフトが生まれ、これにより、排煙がスムーズに行われるという利点もあります。

●美しい仕上がり

アルゴン溶接は、溶接棒を高温で溶かし、その溶けた物質が素材同士を接合させます。接合面に溶けた溶接棒の跡が残ります。仕上りはきれいではありません。きれいに仕上げるには、その面をさらにヤスリなどで磨かなくてはなりません。一方、レーザー溶接は、接合される素材自体を特殊光線で溶かしながら接合していきますので、その溶接の痕跡は僅か1mm程度。黒塗装を施したものに至っては、接合面がどこにあるのか見分けがつかないほどです。(左写真)

●高い精度

レーザー溶接は、素材同士を突き合わせて接合するため、わずかに数ミリの違いがあっても接合はできません。そのため、設計段階から最終工程に至るまで、一貫した高い精度が求められます。とくに、30°・45°・90°・丁字曲りは3次元的な接合になるため、その接合はさらに難しく、設計精度だけではなく、熟練職人の高度な技術が伴わないと製作できません。

●堅牢な構造

わずかな歪みもない高精度製品の剛性は、同厚のハゼ折り煙突に比べて、2倍以上の強度があります。

●低価格化

レーザー溶接であるため、連続大量生産が可能になり、また、板厚を薄くすることで、大幅な低価格化を実現させることができました。

直煙筒(ストーブ口用)

- ストーブの口元にちょうど合うように、差し込み口が20mmになっています。
- 設置状況に合わせて、4種類の中からお選びいただけます。

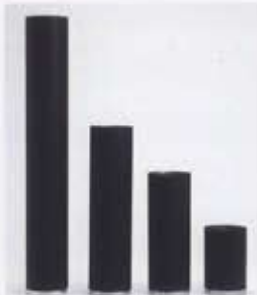

(黒耐熱焼付塗装)

名称	品番	価格	本体価格
φ152直煙筒980(口元用)	107-1S	¥9,345	(¥8,900)
φ152直煙筒590(口元用)	107-2S	¥8,085	(¥7,700)
φ152直煙筒420(口元用)	107-3S	¥7,350	(¥7,000)
φ152直煙筒220(口元用)	107-4S	¥6,195	(¥5,900)

直煙筒

- 軽量で美しい仕上がり。
- 耐熱温度500C°の黒焼付塗装仕上。

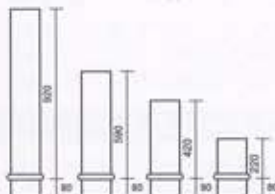

(黒耐熱焼付塗装)

名称	品番	価格	本体価格
φ152直煙筒920	107-1	¥9,345	(¥8,900)
φ152直煙筒590	107-2	¥8,085	(¥7,700)
φ152直煙筒420	107-3	¥7,350	(¥7,000)
φ152直煙筒220	107-4	¥6,195	(¥5,900)

スライド煙筒

- 上部差し込み口以外が他の煙突よりも細くなっています。
- 差し込み加減によって、長さが調節できます。



(黒耐熱焼付塗装)

名称	品番	価格	本体価格
φ152直煙筒500(自在式)	107-SL	¥13,125	(¥12,900)

30°曲り

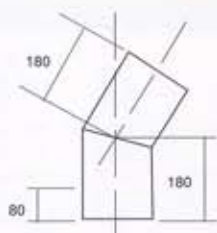

45°曲り

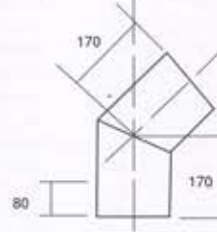

90°T字曲り

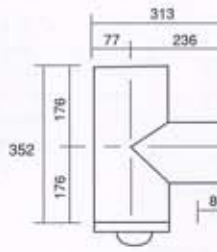

曲り

- オフセット(芯ずれ)または曲げが必要な時に使用します。(オフセット表参照)
- 90°曲り(自在式)は、90°～180°まで角度を調節することができます。

90°曲り

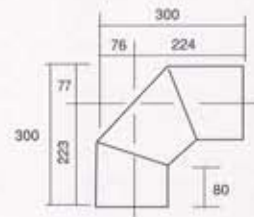

90°曲り(自在式)

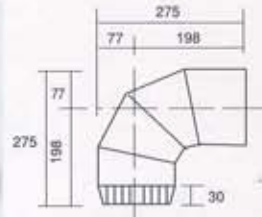

(黒耐熱焼付塗装)

名称	品番	価格	本体価格
φ152 30°曲り	104-1	¥11,340	(¥10,800)
φ152 45°曲り	105-1	¥11,340	(¥10,800)
φ152 90°曲り	103-1	¥13,545	(¥12,900)
φ152 90°T字曲り	106-1	¥14,175	(¥13,500)
φ152 90°曲り(自在式)	109-1	¥10,185	(¥9,700)

支持金具

- 吹き抜けなどで、煙突が高く伸びる場合に横揺れを防止するために使用します。

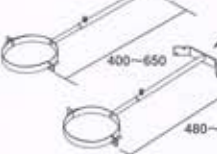
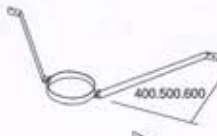

(黒耐熱焼付塗装)

名称	品番	価格	本体価格
φ152 支持金具L=400	112-1	¥4,410	(¥4,200)
φ152 支持金具L=500	112-2	¥4,935	(¥4,700)
φ152 支持金具L=600	112-3	¥5,460	(¥5,200)
φ152 支持金具一点支持	112-A	¥8,925	(¥8,500)
φ152 支持金具一点支持(コーナー)	112-AC	¥8,925	(¥8,500)

パイプヒートシールド

- 煙突が壁や梁などと十分に距離が確保できない場合に使用します。
- スペーサーを挟みビスで固定する「ビスどめ式」と、ニツ割バンドで固定する「バンド式」があります。

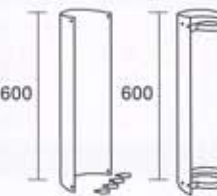

(黒耐熱焼付塗装)

名称	品番	価格	本体価格
φ152パイプヒートシールド(ビスどめ式)	PHS-1	¥7,245	(¥6,900)
φ152パイプヒートシールド(バンド式)	PHS-2	¥15,540	(¥14,800)

異径アダプター

- 異なる径の煙突を接続する場合に使用します。
- 指定寸法により製作いたします。



(黒耐熱焼付塗装)

名称	品番	価格	本体価格
異径アダプター	101-1	¥14,175	(¥13,500)

*受注生産品

プラストリムカラー

- 真鍮に伝統的なレリーフ模様を打ち出した化粧カバーです。
- 煙突が壁に入る場所に取り付け、美しく仕上げます。



(無塗装)

名称	品番	価格	本体価格
φ152プラストリムカラー	TC6	¥8,925	(¥8,500)

〈煙突部材価格表〉

パワーマチック 二重煙突部材 (6インチ)

●直筒 名称	(無塗装)			(黒耐熱焼付塗装)		
	品番	価格	本体価格	品番	価格	本体価格
二重断熱煙筒 150mm	M-001	¥10,500	(¥10,000)	M-001B	¥11,550	(¥11,000)
二重断熱煙筒 300mm	M-003	¥16,275	(¥15,500)	M-003B	¥18,375	(¥17,500)
二重断熱煙筒 500mm	M-005	¥22,050	(¥21,000)	M-005B	¥24,675	(¥23,500)
二重断熱煙筒 1000mm	M-010	¥34,650	(¥33,000)	M-010B	¥38,850	(¥37,000)
二重断熱煙筒 アジャスター	M-440	¥18,900	(¥18,000)	M-440B	¥21,525	(¥20,500)

●曲り 名称	(無塗装)			(黒耐熱焼付塗装)		
	品番	価格	本体価格	品番	価格	本体価格
二重断熱煙筒 15°L	M-080	¥24,150	(¥23,000)	M-080B	¥26,250	(¥25,000)
二重断熱煙筒 30°L	M-090	¥24,150	(¥23,000)	M-090B	¥26,250	(¥25,000)
二重断熱煙筒 45°L	M-100	¥24,150	(¥23,000)	M-100B	¥26,250	(¥25,000)
二重断熱煙筒 90°T	M-070	¥45,150	(¥43,000)	M-070B	¥48,825	(¥46,500)
二重断熱煙筒 135°T	M-060	¥65,100	(¥62,000)	M-060B	¥70,350	(¥67,000)

●ロックングプラグ 名称	(無塗装)			(黒耐熱焼付塗装)		
	品番	価格	本体価格	品番	価格	本体価格
ロックングプラグ	M-050	¥6,615	(¥6,300)	M-050B	¥8,190	(¥7,800)
ロックングプラグ(フレイン付)	M-051	¥8,715	(¥8,300)	M-051B	¥10,290	(¥9,800)

●ロックングバンド 名称	(無塗装)			(黒耐熱焼付塗装)		
	品番	価格	本体価格	品番	価格	本体価格
ロックングバンド	M-180	¥1,995	(¥1,900)	M-180B	¥2,835	(¥2,700)

●アダプター 名称	(無塗装)			(黒耐熱焼付塗装)		
	品番	価格	本体価格	品番	価格	本体価格
アダプターS	---	---	---	M-430	¥3,885	(¥3,700)
アダプターM	---	---	---	M-432	¥7,140	(¥6,800)
アダプターL	---	---	---	M-434	¥9,240	(¥8,800)
アッパーアダプター	---	---	---	M-790	¥7,560	(¥7,200)

●トップ 名称	(無塗装)			(黒耐熱焼付塗装)		
	品番	価格	本体価格	品番	価格	本体価格
P型トップ	M-531	¥30,975	(¥29,500)	M-531B	¥34,755	¥33,100
ラウンドトップ	M-075	¥17,850	(¥17,000)	M-075B	¥21,420	¥20,400
ラウンドトップ(アミ付)	M-076	¥23,100	(¥22,000)	M-076B	¥26,670	¥25,400
防鳥アミ(ラウンドトップ用)	M-077	¥6,300	(¥6,000)	---	---	---
パキスタックトップ	V56W	¥42,000	(¥40,000)	V56WB	¥46,725	¥44,500

●サポート 名称	(無塗装)			(黒耐熱焼付塗装)		
	品番	価格	本体価格	品番	価格	本体価格
ルーフサポート	M-771	¥13,230	(¥12,600)	---	---	---
シーリングサポート	M-360	¥9,345	(¥8,900)	M-360B	¥12,495	(¥11,900)
フロアサポート	M-361	¥6,720	(¥6,400)	M-361B	¥8,610	(¥8,200)
シーリングプレート	M-362	¥4,515	(¥4,300)	M-362B	¥5,775	(¥5,500)
ウォールサポート	M-292	¥20,475	(¥19,500)	M-292B	¥24,675	(¥23,500)
ローテーションプレート	M-293	¥14,175	(¥13,500)	M-293B	¥16,275	(¥15,500)
ウォールバンド S	M-273	¥13,650	(¥13,000)	M-273B	¥15,750	(¥15,000)
ウォールバンド M	M-274	¥14,700	(¥14,000)	M-274B	¥17,325	(¥16,500)
ウォールバンド L	M-275	¥15,750	(¥15,000)	M-275B	¥18,690	(¥17,800)
ウォールバンド一点支持	---	---	---	M-276	¥14,700	(¥14,000)
ウォールバンドケラバ(用)	M-277	¥15,750	(¥15,000)	M-277B	¥17,850	(¥17,000)
テレスコピックフロアサポート	M-380	¥52,395	(¥49,900)	M-380B	¥71,295	(¥67,900)
屋根上支持金具	M-720	¥15,750	(¥15,000)	M-720B	¥18,900	(¥18,000)
振止金具(煙突内用)	113-1	¥15,750	(¥15,000)	---	---	---

●屋根両仕舞 名称	(無塗装)			(黒耐熱焼付塗装)		
	品番	価格	本体価格	品番	価格	本体価格
スチームカラー	M-041	¥4,515	(¥4,300)	M-041B	¥6,090	(¥5,800)
フラッシング30°以下	M-034	¥13,125	(¥12,500)	M-034B	¥17,850	(¥17,000)
フラッシング30°以上	M-037	¥17,325	(¥16,500)	M-037B	¥22,050	(¥21,000)
フラッシング30°以下(組)	M-035	¥44,100	(¥42,000)	M-035B	¥48,300	(¥46,000)
フラッシング30°以上(組)	M-036	¥46,200	(¥44,000)	M-036B	¥50,400	(¥48,000)
雨仕舞カラー	128-1	¥7,875	(¥7,500)	128-1B	¥9,450	(¥9,000)
雨仕舞フラッシング 水平	127-F	¥42,000	(¥40,000)	127-FB	¥50,400	(¥48,000)
雨仕舞フラッシング 1寸	127-1	¥42,000	(¥40,000)	127-1B	¥50,400	(¥48,000)
雨仕舞フラッシング 2寸	127-2	¥42,000	(¥40,000)	127-2B	¥50,400	(¥48,000)
雨仕舞フラッシング 3寸	127-3	¥43,050	(¥41,000)	127-3B	¥51,450	(¥49,500)
雨仕舞フラッシング 4寸	127-4	¥43,050	(¥41,000)	127-4B	¥51,450	(¥49,500)
雨仕舞フラッシング 5寸	127-5	¥43,050	(¥41,000)	127-5B	¥51,450	(¥49,500)
雨仕舞フラッシング 6寸	127-6	¥44,100	(¥42,000)	127-6B	¥54,600	(¥52,000)
雨仕舞フラッシング 7寸	127-7	¥44,100	(¥42,000)	127-7B	¥54,600	(¥52,000)
雨仕舞フラッシング 8寸	127-8	¥44,100	(¥42,000)	127-8B	¥54,600	(¥52,000)
雨仕舞フラッシング 9寸	127-9	¥45,150	(¥43,000)	127-9B	¥55,650	(¥53,000)
雨仕舞フラッシング 10寸	127-10	¥45,150	(¥43,000)	127-10B	¥55,650	(¥53,000)
鉛シート	129-1	¥8,190	(¥7,800)	---	---	---

●雨仕舞 名称	(無塗装)			(黒耐熱焼付塗装)		
	品番	価格	本体価格	品番	価格	本体価格
チムニーカバー □600	118-1	¥45,150	(¥43,000)	118-1B	¥53,550	(¥51,000)
チムニーカバー □800	118-2	¥68,250	(¥65,000)	118-2B	¥77,700	(¥74,000)
角型屋根両仕舞 □600	120-1	¥68,250	(¥65,000)	120-1B	¥78,750	(¥75,500)
角型屋根両仕舞 □800	120-2	¥90,300	(¥86,000)	120-2B	¥101,850	(¥97,000)
角トップ □600	---	---	---	119-11	¥73,500	(¥70,000)
角トップ □600(アミ付)	---	---	---	119-12	¥102,900	(¥98,500)
角トップ □600(山型)	---	---	---	119-13	¥108,150	(¥103,000)※
角トップ □800	---	---	---	119-21	¥96,600	(¥92,000)
角トップ □800(アミ付)	---	---	---	119-22	¥130,200	(¥124,000)
角トップ □800(山型)	---	---	---	119-23	¥141,750	(¥135,000)※

●天井仕切板 名称	(無塗装)			(黒耐熱焼付塗装)		
	品番	価格	本体価格	品番	価格	本体価格
天井仕切板 水平	---	---	---	126-F	¥9,240	(¥8,800)
天井仕切板 1寸	---	---	---	126-1	¥9,765	(¥9,300)
天井仕切板 2寸	---	---	---	126-2	¥9,765	(¥9,300)
天井仕切板 3寸	---	---	---	126-3	¥9,765	(¥9,300)
天井仕切板 4寸	---	---	---	126-4	¥9,765	(¥9,300)
天井仕切板 5寸	---	---	---	126-5	¥9,765	(¥9,300)
天井仕切板 6寸	---	---	---	126-6	¥9,765	(¥9,300)
天井仕切板 7寸	---	---	---	126-7	¥10,080	(¥9,600)
天井仕切板 8寸	---	---	---	126-8	¥10,080	(¥9,600)
天井仕切板 9寸	---	---	---	126-9	¥10,290	(¥9,800)
天井仕切板 10寸	---	---	---	126-10	¥10,290	(¥9,800)

●メガネ石 名称	(無塗装)			(黒耐熱焼付塗装)		
	品番	価格	本体価格	品番	価格	本体価格
メガネ石	108-1	¥14,700	(¥14,000)	---	---	---

●メガネ石飾り 名称	(無塗装)			(黒耐熱焼付塗装)		
	品番	価格	本体価格	品番	価格	本体価格
メガネ石カバー □350	111-1	¥11,340	(¥10,800)	111-1B	¥13,230	(¥12,600)
メガネ石カバー □500	111-2	¥13,545	(¥12,900)	111-2B	¥15,645	(¥14,900)
プラストリムカラー	TC6	¥10,500	(¥10,000)	---	---	---

ダッチウエスト シングル煙突部材 (φ152)

●直煙筒(ストーブ口用) 名称	(無塗装)			(黒耐熱焼付塗装)		
	品番	価格	本体価格	品番	価格	本体価格
直煙筒980(口用)	---	---	---	107-1S	¥9,345	(¥8,900)
直煙筒590(口用)	---	---	---	107-2S	¥8,085	(¥7,700)
直煙筒420(口用)	---	---	---	107-3S	¥7,350	(¥7,000)
直煙筒220(口用)	---	---	---	107-4S	¥6,195	(5,900)

●直煙筒 名称	(無塗装)			(黒耐熱焼付塗装)		
	品番	価格	本体価格	品番	価格	本体価格
直煙筒920	---	---	---	107-1	¥9,345	(¥8,900)
直煙筒590	---	---	---	107-2	¥8,085	(¥7,700)
直煙筒420	---	---	---	107-3	¥7,350	(¥7,000)
直煙筒220	---	---	---	107-4	¥6,195	(¥5,900)

●スライド煙筒 名称	(無塗装)			(黒耐熱焼付塗装)		
	品番	価格	本体価格	品番	価格	本体価格
直煙筒500(自在式)	---	---	---	107-SL	¥13,125	(¥12,500)

●曲り 名称	(無塗装)			(黒耐熱焼付塗装)		
	品番	価格	本体価格	品番	価格	本体価格
30°曲り	---	---	---	104-1	¥11,340	(¥10,800)
45°曲り	---	---	---	105-1	¥11,340	(¥10,800)
90°曲り	---	---	---	103-1	¥13,545	(¥12,900)
90°T字曲り	---	---	---	106-1	¥14,175	(¥13,500)
90°曲り(自在式)	---	---	---	109-1	¥10,185	(¥9,700)

●支持金具 名称	(無塗装)			(黒耐熱焼付塗装)		
	品番	価格	本体価格	品番	価格	本体価格
支持金具L=400	---	---	---	112-1	¥4,410	(¥4,200)
支持金具L=500	---	---	---	112-2	¥4,935	(¥4,700)
支持金具L=600	---	---	---	112-3	¥5,460	(¥5,200)
支持金具一点支持	---	---	---	112-A	¥8,925	(¥8,500)
支持金具一点支持(コーナー)	---	---	---	112-AC	¥8,925	(¥8,500)

●パイプヒートシールド 名称	(無塗装)			(黒耐熱焼付塗装)		
	品番	価格	本体価格	品番	価格	本体価格
パイプヒートシールド(ビス止め式)	---	---	---	PHS-1	¥7,245	(¥6,900)
パイプヒートシールド(バンド式)	---	---	---	PHS-2	¥15,540	(¥14,800)

●メガネ石飾り 名称	(無塗装)			(黒耐熱焼付塗装)		
	品番	価格	本体価格	品番	価格	本体価格
プラストリムカラー	TC6	¥8,925	(¥8,500)	---	---	---

●異径アダプター 名称	(無塗装)			(黒耐熱焼付塗装)		
	品番	価格	本体価格	品番	価格	本体価格
異径アダプター	---	---	---	101-1	¥14,175	(¥13,500)※

※要注生産品

〈オフセット表〉

二重煙突

15°

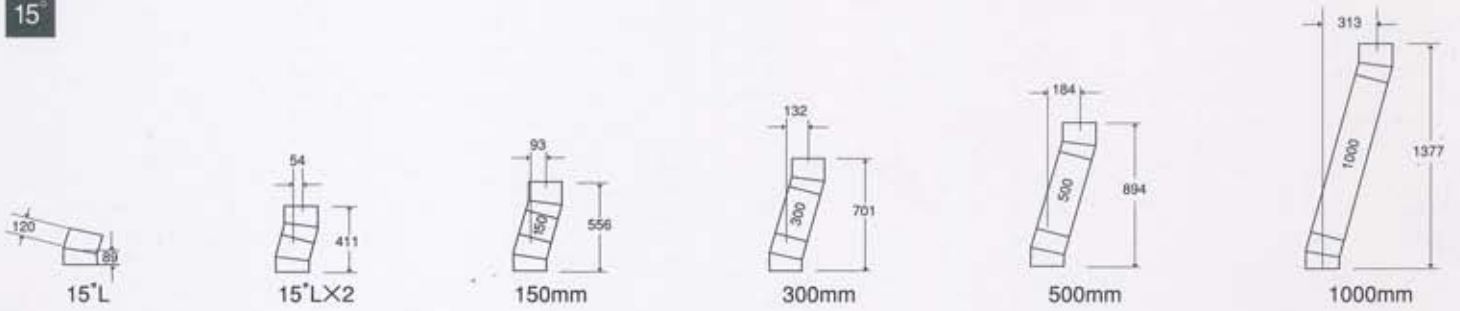

30°

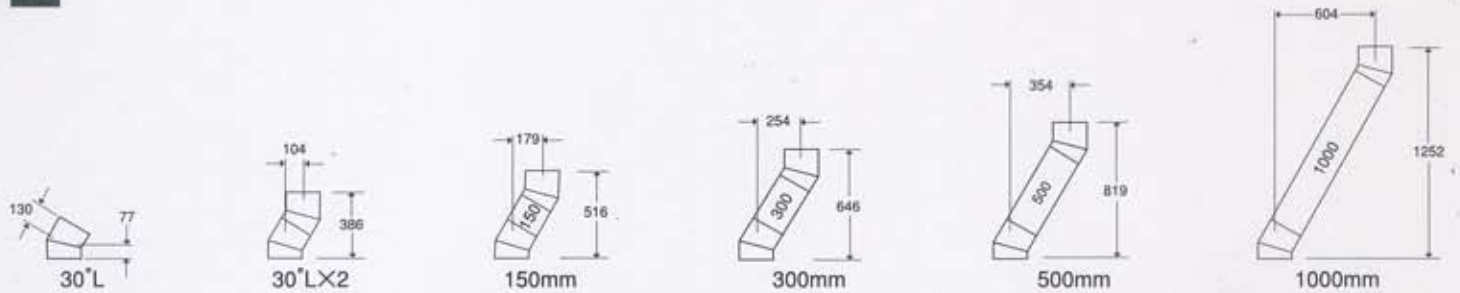

45°



シングル煙突

30°

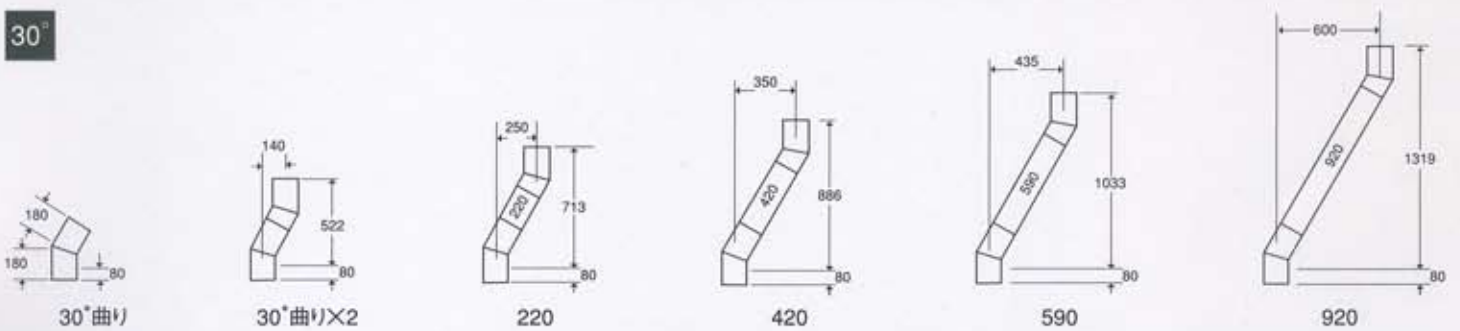

45°

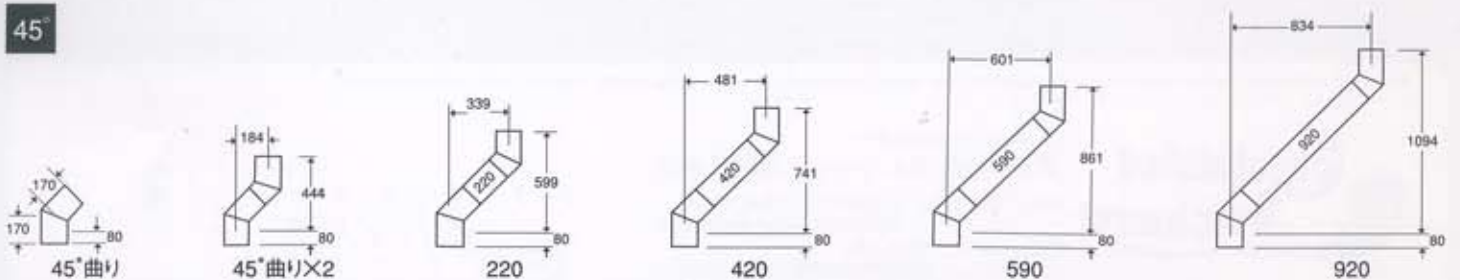

- 注1) シングル煙突のオフセットは差込み80mmの場合です。差込みを浅く、または深くすることにより多少の調整は可能です。
 注2) 曲り2つのみ使用以外は、曲りと曲りの間にそれぞれの直筒をはさんだ場合の寸法です。
 注3) 二重煙突の接続には必ずロックバンドを使用します。